

RUAS A SEREM RECAPEAMENTO
 LEGENDA:

GABRIEL R. Y. SILVA
 CAU: A99642.4

| | |
|--|---|
|  | obra: RUAS A SEREM RECAPEAMENTO - VISO GERAL local: CASARIA DOS COQUEIROS/SP esc: SEM data: 31 de maio de 2022 desenho: ESC.: SEM folha: 01/01 |
|--|---|

Mococa, SP
Cássia dos Coqueiros, SP, 14260-000

Adicionar destino

Sair agora

Enviar rotas para seu smartphone

via Rod. Abrião Assed
Trajeto mais rápido
46 min
43,2 km

via Estr. Mun. Mococa | São Benedito das Areias
47 min
42,1 km

Conheça Cássia dos Coqueiros

Restaurantes Hotéis Postos de Estacioname Mais

Postos de gasolina Supermercados Hotéis Mais

Cássia dos Coqueiros 42,1 km

Mococa 46 min 43,2 km

Google

Dados do mapa ©2021 Google

DISTANCIA DA MATERIA PRIMA
SEM ESCALA

APROVADO.
Prefeitura Municipal de Cássia dos Coqueiros/SP.
CNPJ 44.229.805/0001-87
SETOR DE ENGENHARIA - DATA: 17/ JANEIRO/ 2022

euilipens-jarede-pm-rocica-filho
Prefeito eleito - Gestão 2021 a 2024

AUTOR PROJETO: ARO GABRIEL R. V. SILVA
CAU. A99642-4

obra: EXECUÇÃO PAVIMENTAÇÃO ASFALTICO E SINALIZAÇÃO HORIZONTAL.

local: RUAS DO BAIRRO DE INTERESSE SOCIAL PREFEITO PEDRO VIEIRA

data: 31 de maio de 2022

desenho: ESC.: 1.1000

folha: 10/10

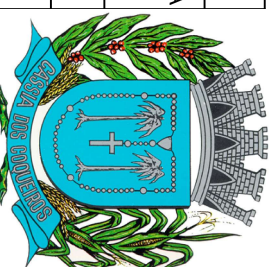

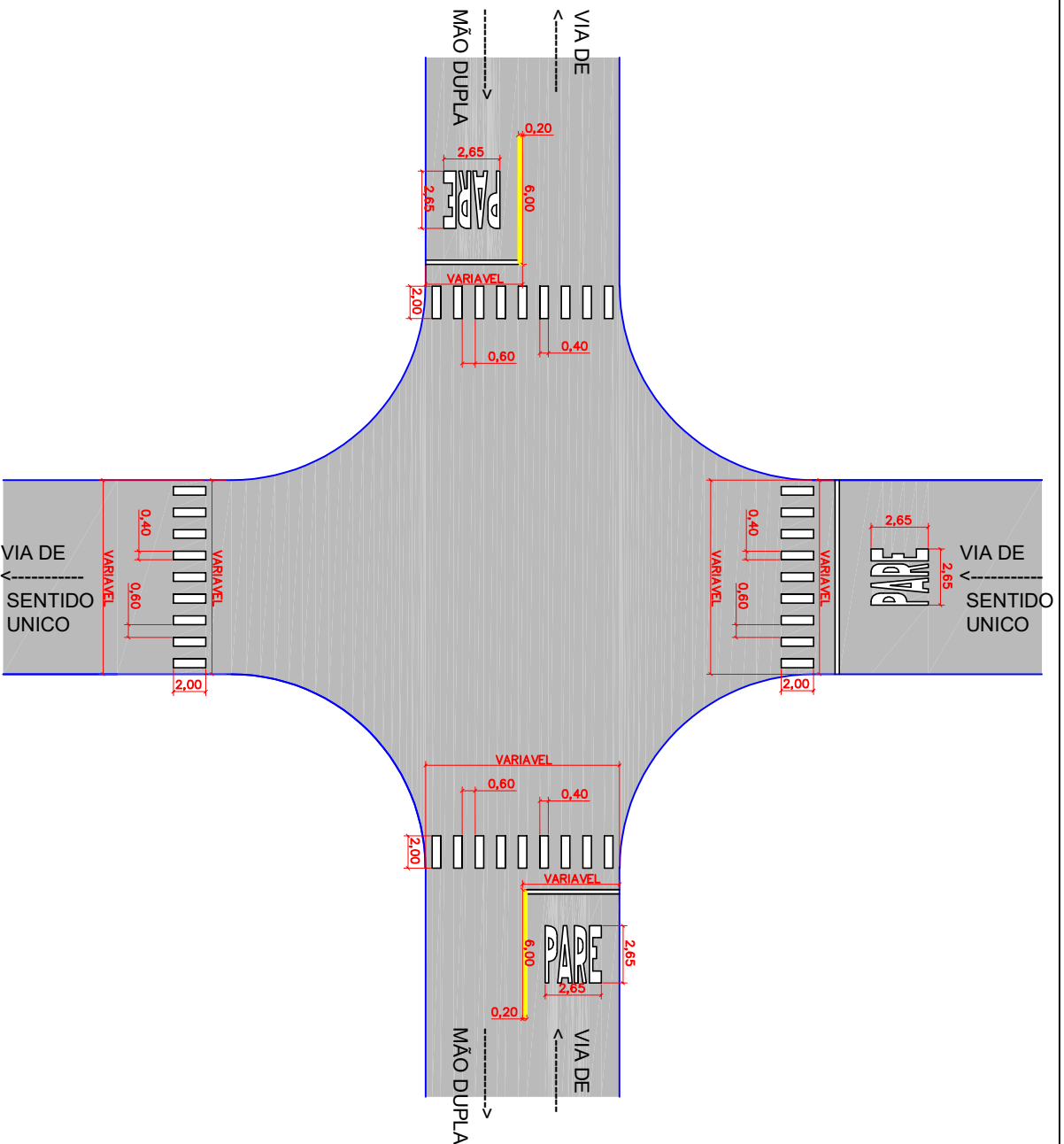

APROVADO.

Prefeitura Municipal de Cassia dos Coqueiros/SP.
 CNPJ 44.229.805/0001-87
 SETOR DE ENGENHARIA - DATA: 25/MAIO/2022

Eustáquio José de Roggia Filho
 Prefeito eleito - Gestão 2021 a 2024

AUTOR PROJETO: *Arq. Gabriel R. V. Silva*
 CAU: A99642-4

obra: EXECUÇÃO RECAPEAMENTO ASFALTICO - PROJETO
 SINALIZAÇÃO HORIZONTAL.

local: CASSIA DOS COQUEIROS/SP

esc.: SEM

data: 31 de maio de 2022

desenho: ESC.: 1.500

folha: 09/10

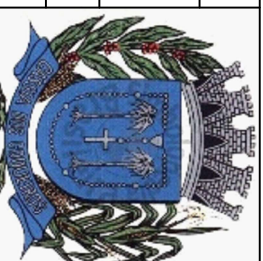

TRECHO QUE SE INICIA NA RUA AMERICA CONSTANÇA ENTRE AS RUAS MAJOR TIBURCIO E RUA PEDRO DA SILVA

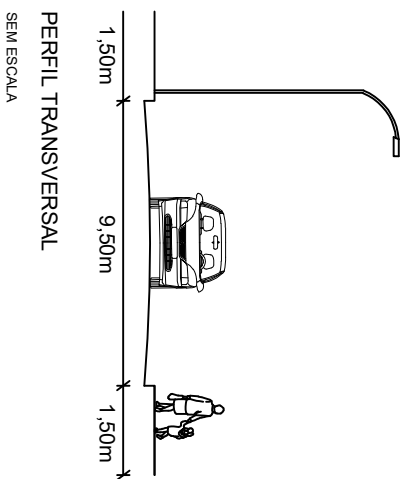
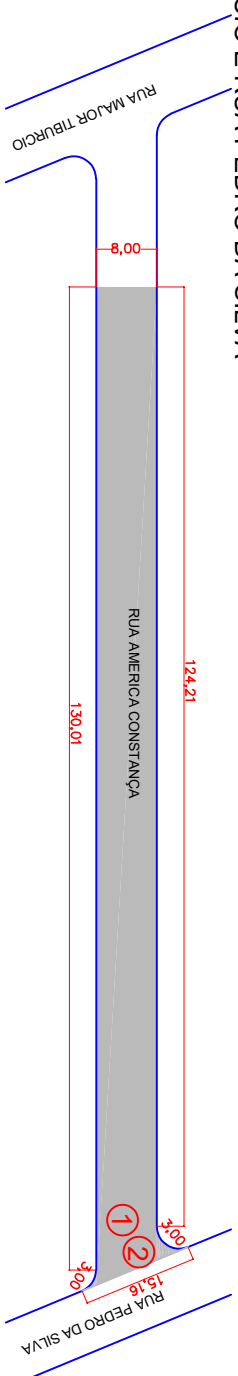

PERFIL TRANSVERSAL SEM ESCALA

LEGENDA:

- TRECHO A RECAPEAR.....1,048,00 m²
- GUIA E SARJETA EXISTENTES
- 1 SINALIZAÇÃO HORIZONTAL PARE
- 2 SINALIZAÇÃO HORIZONTAL FAIXA DE PEDESTRE



FOTO 01 INICIO DO TRECHO

APROVADO:

Prefeitura Municipal de Cassia dos Coqueiros/SP.
 CNPJ 44.229.805/0001-87
 SETOR DE ENGENHARIA - DATA: 25/MAIO/2022

Eusébio Jerebe da Rocha Filho
 Prefeito Eleito - Gestão 2021 a 2024

AUTOR PROJETO: ARQ. GABRIEL R. V. SILVA

CAU: A99642-4

obra: EXECUÇÃO RECAPEAMENTO ASFALTICO

local: CASSIA DOS COQUEIROS/SP

esc: SEM

data: 31 de maio de 2022

desenho: ESC.: 1.1000

folha: 08/10

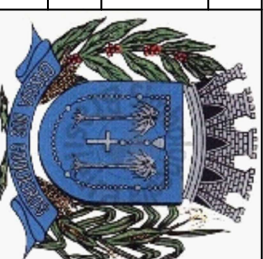

TRECHO QUE SE INICIA NA RUA PEDRO DA SILVA ENTRE AS RUA CLARA MARIA DE JESUS E RUA AMERICA CONSTANÇIA

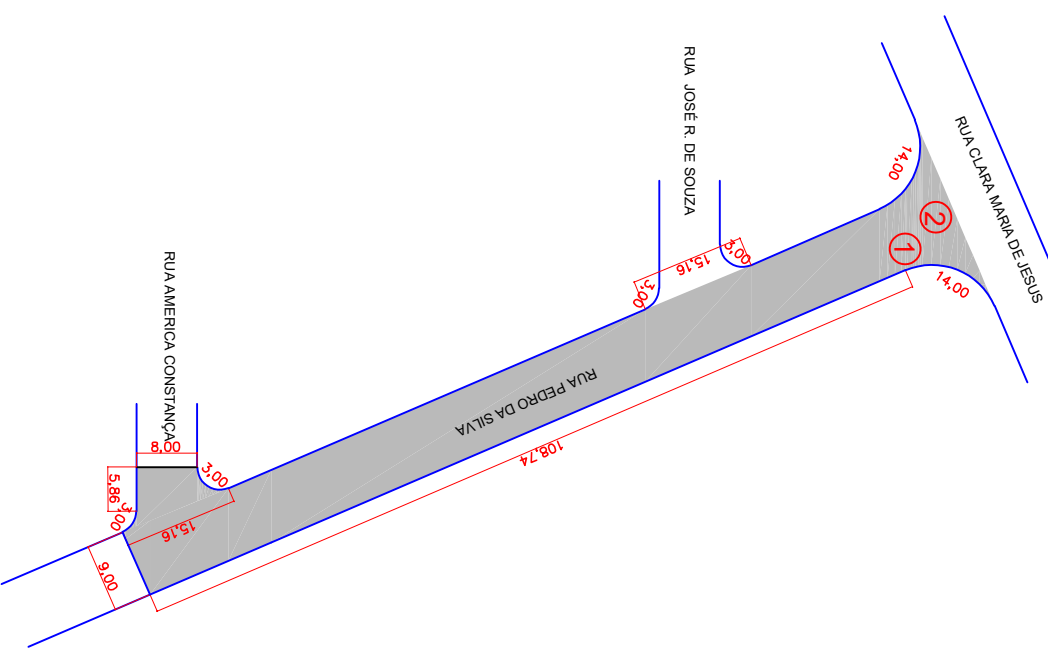

- LEGENDA:**
- TRECHO A RECAPEAR 1.070,00 m²
 - GUIA E SARJETA EXISTENTES
 - 1 SINALIZAÇÃO HORIZONTAL PARE
 - 2 SINALIZAÇÃO HORIZONTAL FAIXA DE PEDESTRE



FOTO 01 INICIO DO TRECHO

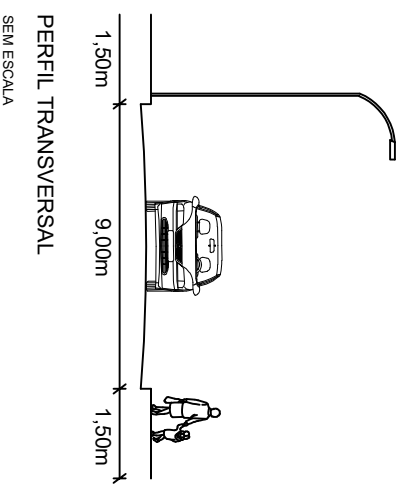

| | |
|---------------------------------------|--|
| obra: EXECUÇÃO RECAPEAMENTO ASFALTICO |  |
| local: CASSIA DOS COQUEIROS/SP | |
| esc.: SEM | |
| data: 31 de maio de 2022 | |
| desenho: ESC.: 1.1000 | folha: 07/10 |

APROVADO.

Prefeitura Municipal de Cassia dos Coqueiros/SP.
 CNPJ 44.229.805/0001-87
 SETOR DE ENGENHARIA - DATA: 25/MAIO/2022

Eusébio José de Roggia Filho
 Prefeito Eleito - Gestão 2021 a 2024

AUTOR P: *Paulo Roberto*
 CAU: A99642-4
 V. SILVA

TRECHO QUE SE INICIA NA RUA JOSÉ R. DE SOUZA ENTRE A RUA MAJOR TIBURCIO E RUA PEDRO DA SILVA

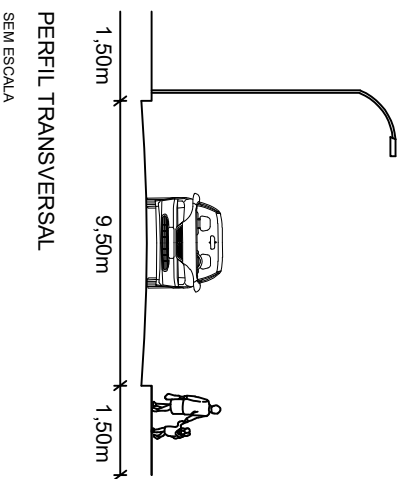
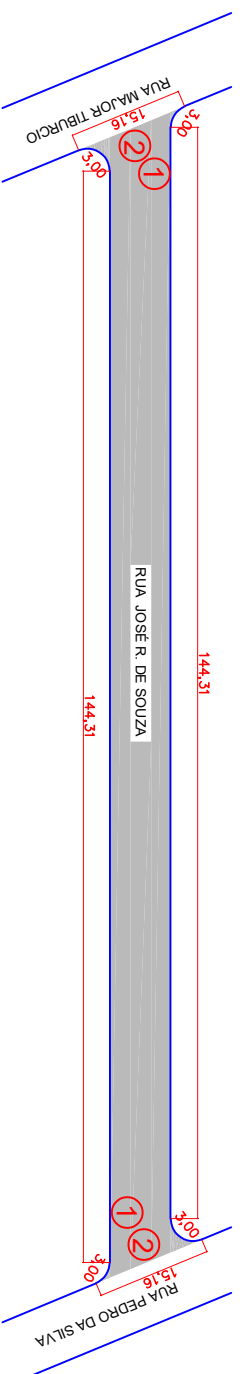

LEGENDA:

- TRECHO A RECAPEAR..... 1.152,00 m²
- GUIA E SARJETA EXISTENTES
- ① SINALIZAÇÃO HORIZONTAL PARE
- ② SINALIZAÇÃO HORIZONTAL FAIXA DE PEDESTRE



FOTO 01 INICIO DO TRECHO

APROVADO:

Prefeitura Municipal de Cassia dos Coqueiros/SP.
 CNPJ 44.229.805/0001-87
 SETOR DE ENGENHARIA - DATA: 25/MAIO/2022

Eusébio José de Roggia Filho
 Prefeito Eleito - Gestão 2021 a 2024

AUTOR PROJETO: ARQ. GABRIEL R. V. SILVA

CAU: A99642-4

obra: EXECUÇÃO RECAPEAMENTO ASFALTICO

local: CASSIA DOS COQUEIROS/SP

esc.: SEM

data: 31 de maio de 2022

desenho: ESC.: 1.1000

folha: 06/10

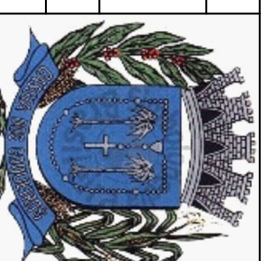

TRECHO QUE SE INICIA NA RUA MAJOR TIBURCIO ENTRE A RUA JOSE ROSA DOS SANTOS E RUA JOSE RIBEIRO DE SOUZA



FOTO 01 INICIO DO TRECHO

- LEGENDA:**
- TRECHO A RECAPEAR..... 800,00 m²
 - GUIA E SARJETA EXISTENTES
 - ① SINALIZAÇÃO HORIZONTAL PARE
 - ② SINALIZAÇÃO HORIZONTAL FAIXA DE PEDESTRE

APROVADO:
 Prefeitura Municipal de Cassia dos Coqueiros/SP.
 CNPJ 44.229.805/0001-87
 SETOR DE ENGENHARIA - DATA: 17 / JANEIRO / 2022

Eusébio José de Sá Roggia Filho
 Eusébio José de Sá Roggia Filho
 Prefeito Eleito - Gestão 2021 a 2024

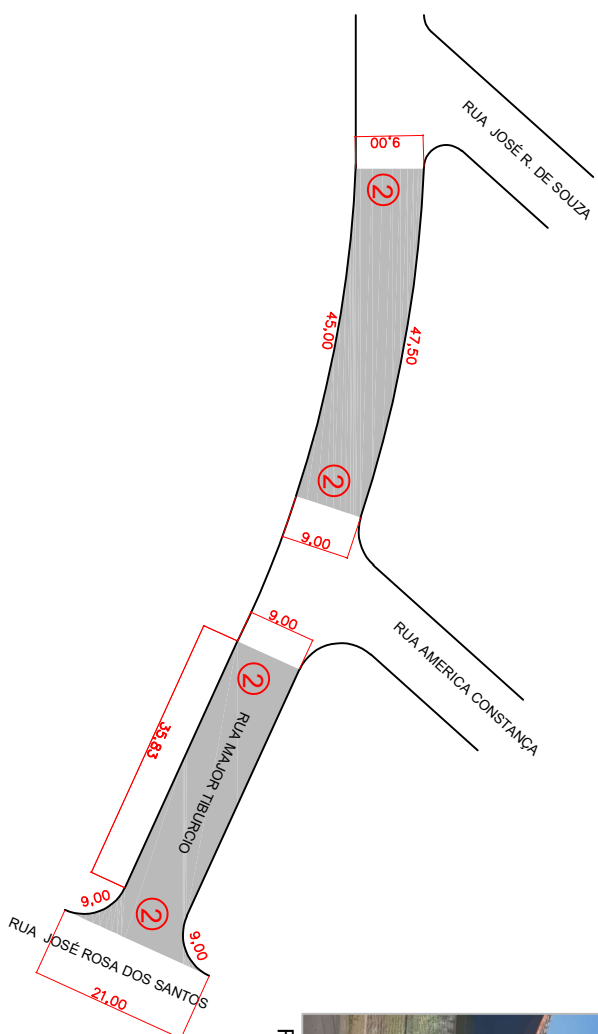
Arq. Gabriel R. V. Silva
 AUTOR PROJETO: ARQ. GABRIEL R. V. SILVA
 CAU. A99642-4

| |
|---------------------------------------|
| obra: EXECUÇÃO RECAPEAMENTO ASFALTICO |
| local: CASSIA DOS COQUEIROS/SP |
| esc.: SEM |
| data: 31 de maio de 2022 |
| desenho: ESC.: 1.1000 |
| folha: 05/10 |

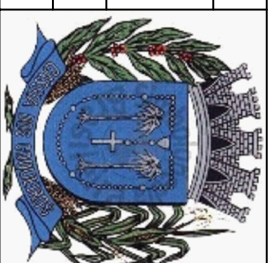

TRECHO QUE SE INICIA NA RUA GRACIANO NUNES ENTRE AS RUAS MAJOR TIBURCIO E RUA JOAQUIM LOPES FERREIRA



FOTO 01 INICIO DO TRECHO

- LEGENDA:**
- TRECHO A RECAPEAR..... 850,00 m²
 - GUIA E SARJETA EXISTENTES
 - 1 SINALIZAÇÃO HORIZONTAL PARE
 - 2 SINALIZAÇÃO HORIZONTAL FAIXA DE PEDESTRE

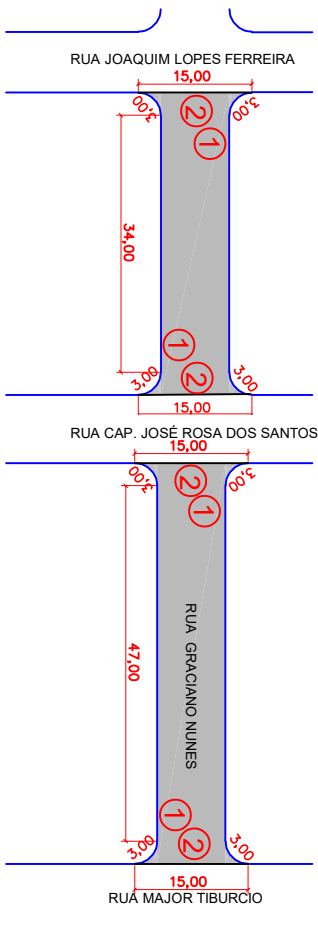
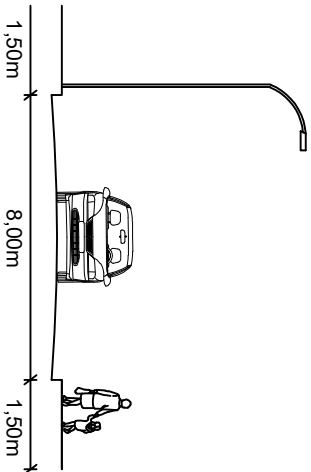

PERFIL TRANSVERSAL
SEM ESCALA

APROVADO:

Prefeitura Municipal de Cassia dos Coqueiros/SP.
CNPJ 44.229.805/0001-87
SETOR DE ENGENHARIA - DATA: 17/ JANEIRO/ 2022

Euzilberis Jerebe da Rocha Filho
Euzilberis Jerebe da Rocha Filho
Prefeito Eleito - Gestão 2021 a 2024

AUTOR PROJETO: ARO, GABRIEL R. V. SILVA

CAU. A99642-4

| | |
|---------------------------------------|--------------|
| obra: EXECUÇÃO RECAPEAMENTO ASFALTICO | |
| local: CASSIA DOS COQUEIROS/SP | |
| esc: SEM | |
| data: 31 de maio de 2022 | |
| desenho: ESC.: 1.1000 | folha: 04/10 |



TRECHO QUE SE INICIA NA RUA JOSÉ CAP ROSA DOS SANTOS ENTRE AS RUAS RUA CEL NARCIZIO E RUA ANTONIO CORREA NEVES

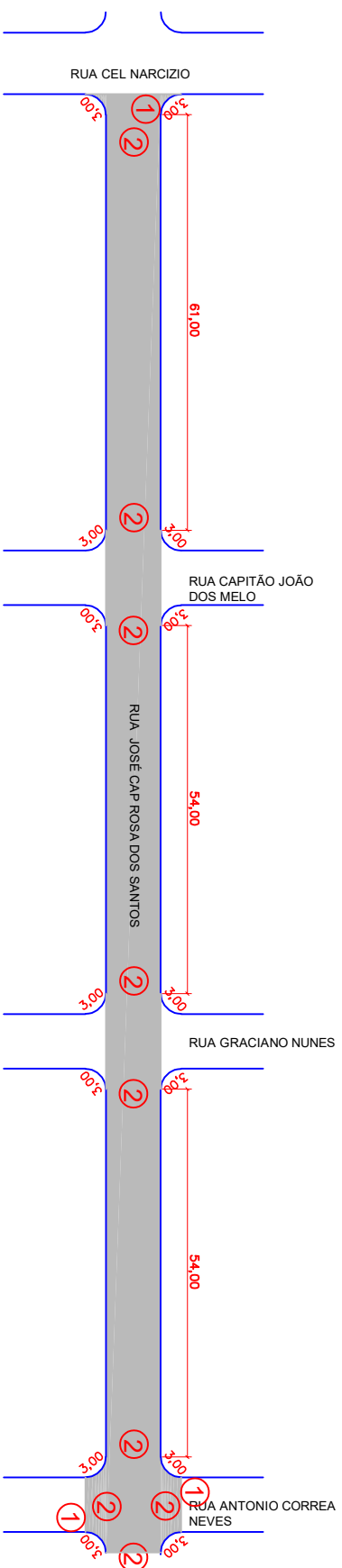

LEGENDA:





-  TRECHO A RECAPEAR..... 1,771,00 m²
-  GUIA E SARJETA EXISTENTES
-  SINALIZAÇÃO HORIZONTAL PARE
-  SINALIZAÇÃO HORIZONTAL FAIXA DE PEDESTRE



FOTO 01 INICIO DO TRECHO

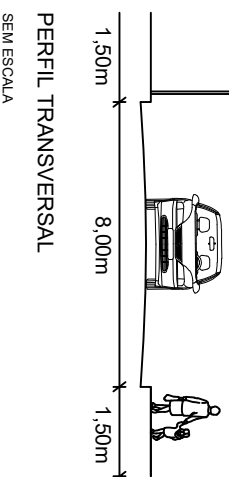

PERFIL TRANSVERSAL
SEM ESCALA

APROVADO:

Prefeitura Municipal de Cassia dos Coqueiros/SP.
CNPJ 14.229.805/0001-87
SETOR DE ENGENHARIA - DATA: 25 / MAIO / 2022

Eurilberis Jerebe da Roggia Filho
Prefeito eleito - Gestão: 2021 a 2024

AUTOR PROJETO: ARQ. GABRIEL R. V. SILVA
CAU: A99642-4

| | |
|---------------------------------------|--|
| obra: EXECUÇÃO RECAPEAMENTO ASFALTICO |  |
| local: CASSIA DOS COQUEIROS/SP | |
| esc: SEM | |
| data: 31 de maio de 2022 | |
| desenho: ESC.: 1.1000 | folha: 03/10 |

TRECHO QUE SE INICIA NA RUA CAPITÃO JOÃO DE MELO ENTRE AS RUAS MAJOR TIBURCIO E RUA CAP. JOSÉ ROSA DOS SANTOS

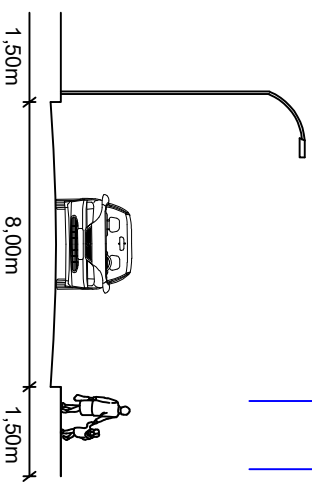
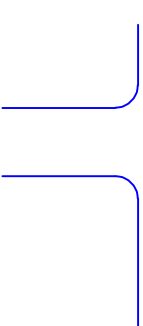
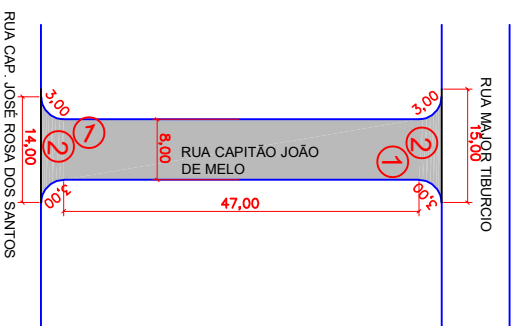

PERFIL TRANSVERSAL
SEM ESCALA

- LEGENDA:
- TRECHO A RECAPEAR..... 431,00 m²
 - GUIA E SARJETA EXISTENTES
 - ① SINALIZAÇÃO HORIZONTAL PARE
 - ② SINALIZAÇÃO HORIZONTAL FAIXA DE PEDESTRE



FOTO 01 INICIO DO TRECHO

APROVADO.
 Prefeitura Municipal de Cassia dos Coqueiros/SP.
 CNPJ 44.229.805/0001-87
 SETOR DE ENGENHARIA - DATA: 25/MAIO/2022

Eustáquio José de Roggia Filho
 Eustáquio José de Roggia Filho
 Prefeito eleito - Gestão 2021 a 2024

AUTOR PROJETO: ARQ. GABRIEL R. V. SILVA
 CAU: A99642-4

| | |
|---------------------------------------|--------------|
| obra: EXECUÇÃO RECAPEAMENTO ASFALTICO | |
| local: CASSIA DOS COQUEIROS/SP | |
| esc: SEM | |
| data: 31 de maio de 2022 | |
| desenho: ESC.: 1.1000 | folha: 02/10 |

TRECHO QUE SE INICIA NA RUA ANTONIO CORREA NEVES, RUA CAPITÃO JOÃO DE MELO E RUA MINAS.







FOTO 01 INICIO DO TRECHO

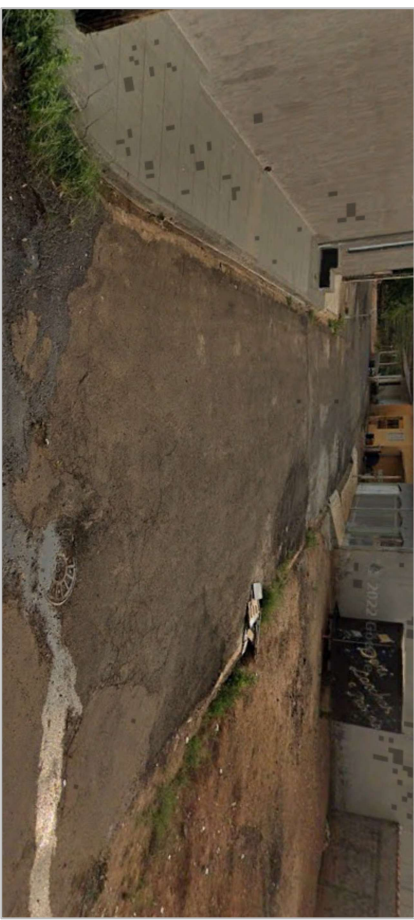
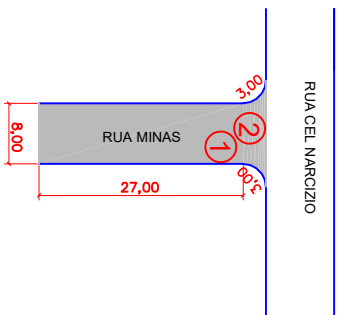
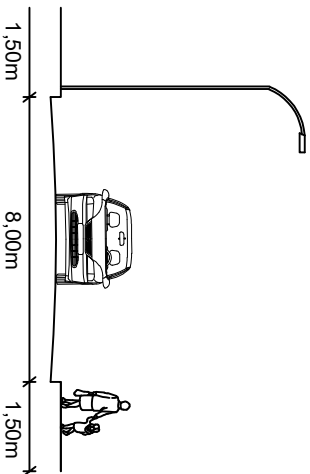

PERFIL TRANSVERSAL

SEM ESCALA

LEGENDA:

-  TRECHO A RECAPEAR.....243,00 m²
-  GUIA E SARJETA EXISTENTES
-  1 SINALIZAÇÃO HORIZONTAL PARE
-  2 SINALIZAÇÃO HORIZONTAL FAIXA DE PEDESTRE

APROVADO.

Prefeitura Municipal de Cassia dos Coqueiros/SP.
 CNPJ 44.229.805/0001-87
 SETOR DE ENGENHARIA - DATA: 25/MAIO/2022

 Eurilides Jerebe da Rocha Filho
 Prefeito eleito - Gestão 2021 a 2024

AUTOR PROJETO: ARQ. GABRIEL R. V. SILVA

 CAU: A99642-4

| | |
|---------------------------------------|--------------|
| obra: EXECUÇÃO RECAPEAMENTO ASFALTICO | |
| local: CASSIA DOS COQUEIROS/SP | |
| esc: SEM | |
| data: 31 de maio de 2022 | |
| desenho: ESC.: 1.1000 | folha: 01/10 |

